

Mi Alegría

Globo Terráqueo

#1882

INSTRUCTIVO



Lee tu instructivo antes de comenzar a jugar para obtener mejores resultados; consérvolo a la mano para futuras referencias.

PASO 1:

Identifica las piezas plásticas que contiene tu juguete:

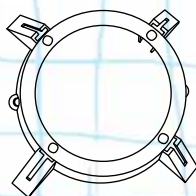

1 Base

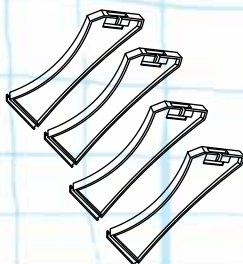

4 Postes

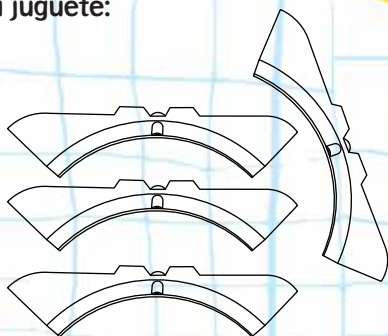

4 Piezas para formar el marco

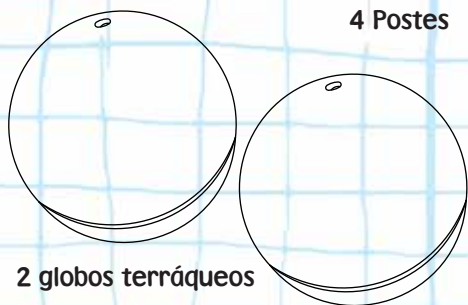

2 globos terráqueos



2 Tornillos



2 Pivotes

1 Planilla de calcomanías
4 Mapas

Arma la base de tu globo terráqueo:

1

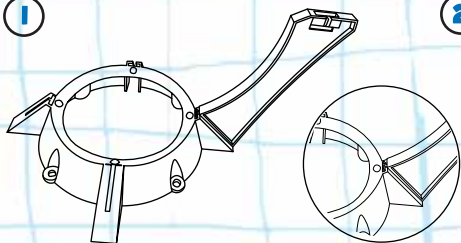

Coloca 2 postes introduciendo el carril en forma de T del poste en la ranura de la base (como muestra la imagen).

2

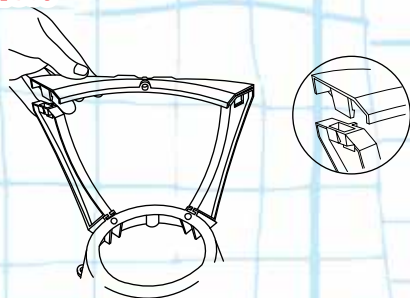

Toma una pieza del marco y ensambla cada extremo en la ranura superior de los postes.

3

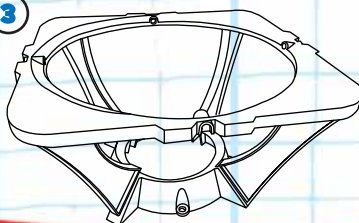

Repite los pasos 1 y 2 para colocar los postes restantes y terminar de armar el marco. Debe quedarte como muestra la imagen.

Arma tu globo terráqueo

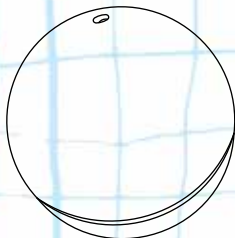

Une las dos mitades de la esfera, para formar el globo terráqueo utiliza la cinta adhesiva.

- 2 Elige el mapa que quieras armar:
1. Mapamundi con división política
 2. Mapa físico
 3. Mapa lunar
 4. Mapa de Marte



¿Por qué mi mapa tiene tantas rayitas?

Para poder ubicar mejor un punto o un lugar en nuestro enorme planeta se inventó un tipo de cuadrícula imaginaria para dividir la Tierra, formada por líneas verticales y líneas horizontales, esas líneas se llaman paralelos y meridianos.

Los paralelos son líneas imaginarias horizontales paralelas (de ahí el nombre). Son perpendiculares al eje terrestre y disminuyen de tamaño al acercarse a los polos.

La línea del ecuador se conoce como paralelo 0° , que divide a nuestro planeta en dos mitades iguales (como cuando partes una naranja a la mitad): El hemisferio Norte y el hemisferio Sur. Los paralelos están numerados desde 0° en el Ecuador hasta 90° en el polo Norte y 90° en el polo Sur.

Los paralelos más importantes son los círculos polares y los trópicos. El círculo polar ártico está en el hemisferio Norte y el círculo polar antártico está en el hemisferio Sur.

El trópico de Cáncer se encuentra en el hemisferio Norte y el trópico de Capricornio en el hemisferio Sur.

Los meridianos son líneas imaginarias verticales que van desde el Polo Norte al Polo Sur. Cada meridiano, con su respectivo antimeridiano, forma un círculo.

El meridiano de referencia es el meridiano 0° , o de Greenwich; su antimeridiano es el 180° . Ambos meridianos forman un círculo que divide a la Tierra en hemisferio occidental y hemisferio oriental. Los meridianos están numerados desde el 0° al 180° , hacia el este y hacia el oeste, completando 360° en total.

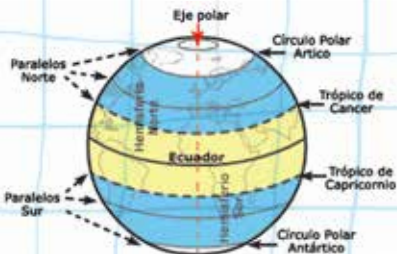

PARALELOS



MERIDIANOS

Coloca el mapa en el globo

Necesitarás:
Tijeras
Pegamento blanco

- 1 Localiza el primer gajo del mapa que hayas elegido y elige una línea de las marcas que tiene la esfera como punto de inicio.
- 2 Unta pegamento blanco sobre la esfera para el primer gajo. Usa la línea al centro del mapa para poder centrarlo.
- 3 Unta un poco más de pegamento y pega el segundo gajo. **OJO:** Al pegar cada gajo cuida que la imagen del mapa coincida y que esté al centro de la esfera.

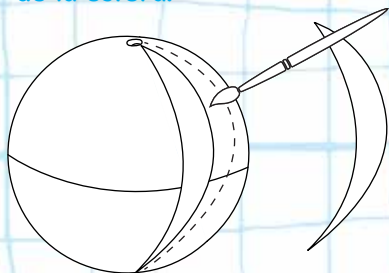

- 5 Una vez que tu mapa está pegado, coloca los pivotes en los huecos de los extremos del globo.

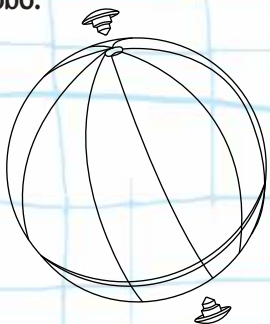

Pega el primer gajo del mapa alineado con la guía.

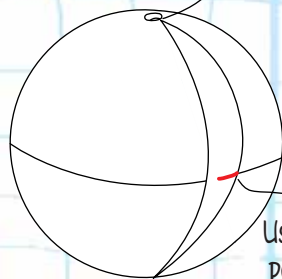

Usa esta línea para centrar los gajos.

***NOTA:** Usa las líneas marcadas en la esfera sólo como punto de inicio, **NO LAS USES COMO GUÍA** para pegar todos los gajos de tu mapa.

- 4 Sigue el mismo procedimiento hasta pegar todos los gajos del mapa en el globo terráqueo.
- 6 Coloca el globo en la base y cuida que los pivotes coincidan con los huecos circulares del marco.

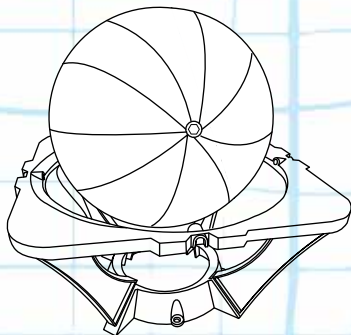

***NOTA:** Si quieres armar otro mapa puedes despegar el mapa anterior y usar esa esfera para pegar el nuevo mapa o usar la otra.

- 7 Inserta el tornillo en el marco de la base, y gíralo hasta que salga del otro lado, la punta del tornillo debe quedar en el hueco del centro del pivote, haz lo mismo del otro lado.

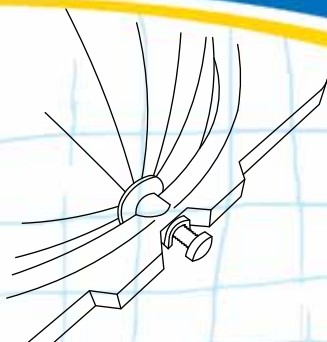

Mapa Interactivo -APLICACIÓN-

Tu juguete también incluye 3 sets de calcomanías con las que podrás interactuar con tu celular y el globo terráqueo, sólo sigue los siguientes pasos:



- 1 Desde tu celular o tablet descarga la aplicación de **HP REVEAL**, es gratis, sólo tienes que crear una cuenta (pide ayuda a un adulto para hacer el registro).



- 2 Da clic en **Descubrir Auras** y escribe **"mi-alegria-juguetes"** da clic en seguir. ¡LISTO!

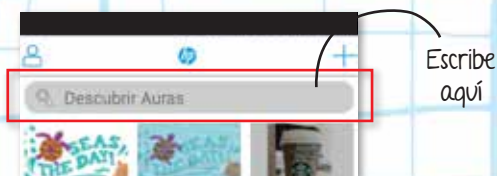

Mapa Interactivo -CALCOMANÍAS-

1 Elige una de las calcomanías.



***NOTA:** Necesitas conexión a internet para hacer uso de la aplicación.

3 Regresa a la pantalla principal de la aplicación en tu celular o tablet y da clic en el ícono azul.

En la aplicación da clic en este ícono



2 Ubica en tu globo terráqueo el país al que pertenece la calcomanía, y pégala.

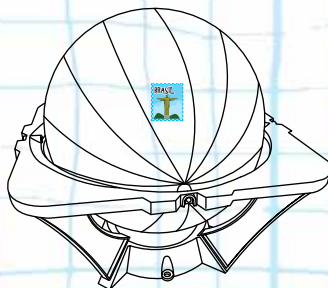

4 Enfoca la calcomanía que pegaste en el globo, ¿qué te apareció?

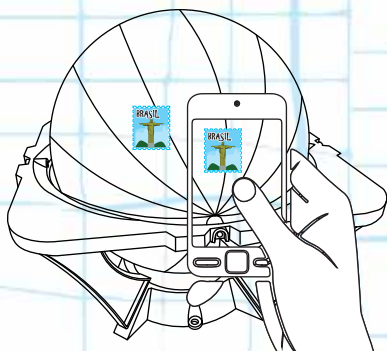

Creas tus propias auras

Con esta aplicación también puedes crear tus propias "Auras", por ejemplo, si quieres que al enfocar tu celular en el mapa el último lugar al que fuiste de vacaciones salga tu foto en la playa o con tu familia y compartirlas con tus amigos, sigue estas instrucciones:

1 En la página principal de la aplicación da clic en el ícono + de la esquina superior derecha.



- 2** Toma la foto del mapa del lugar al que fuiste de vacaciones.
- 3** Ahora elige qué quieres que salga cuando tus amigos enfoquen tu Aura. Selecciona: Dispositivo



Da clic aquí



Da clic aquí

- 4** Elige la imagen o foto y colócala sobre el Aura.
- 5** Escribe un nombre o descripción para la foto que elegiste.
- 6** Ponle un nombre a tu Aura y da clic en enviar.



Haz tus propias Auras y compártelas con el mundo, escríbenos a club@mialegría.com.mx y mándanos tus imágenes, las publicaremos en nuestra página web para que todos puedan descargar.

Hecho en México por:
ALGARA S.A. de C.V.
Camino Real de Toluca #154,
Col. Bellavista, Delegación Álvaro Obregón,
C.P. 01140, México, Ciudad de México.
R.F.C. ALG670404QE3
TEL. 2636 3770 FAX. 55151249
Visítanos en: www.mialegría.com.mx
y escríbenos a: club@mialegría.com.mx

IMPRESO EN LITO FORZA 2018
ADVERTENCIA: No recomendado para menores
de 8 años. No usar cerca del fuego. Se requiere
supervisión de un adulto.